

Instrucciones para el análisis sintáctico

El primer paso debe ser **leer la frase lentamente** y con atención para comprenderla perfectamente.

Identificamos el verbo principal. Pensamos qué consecuencias sintácticas tendrá el verbo principal de nuestra oración. Interpretamos los verbos: ¿Activo o Pasivo? ¿Copulativo o Predicativo? ¿Transitivo? ¿Necesita preposición? Debemos preguntarnos también: ¿Llevará Atributo? ¿El Sujeto será Paciente? ¿Habrá un Complemento de Régimen?

Buscamos el sujeto. Es la persona, animal o cosa que realiza la acción del verbo. SE BUSCA: preguntando al verbo ¿Quién...? ¿Quiénes...?

OJO: en ocasiones no vale esa pregunta, porque el sujeto es una idea, y más bien responde a ¿Qué...?

Cabe destacar que en algunas oraciones nunca encontraremos el sujeto, ya que no lo llevan; se trata de las oraciones impersonales, con verbos que no admiten sujeto y tampoco ha sido omitido ni puede sobreentenderse.

Buscar el Predicado (P). Es todo lo que hace el sujeto, o lo que se dice del sujeto. Está formado por el verbo y por todas las palabras que lo acompañan.

Analizar los elementos del Sujeto. El sujeto siempre tiene un Núcleo (N). Y también puede tener otros complementos.

Se puede construir de varias formas:

- Sujeto formado por un NOMBRE.
- Sujeto formado por un PRONOMBRE.
- Sujeto formado por un SINTAGMA NOMINAL.
- Sujeto Elidido (SE): No se nombra al sujeto porque ya lo conocemos, y no es necesario repetirlo. No aparece en la oración, pero existe.

Determinar el tipo de Predicado: Existen dos tipos de predicados: el Predicado Nominal (PN) y el Predicado Verbal (PV):

- PREDICADO NOMINAL (PN): Se forma con los verbos copulativos (VC), que son: ser, estar y parecer.
- PREDICADO VERBAL (PV): Se forma con los verbos no copulativos (V), que son todos los demás.

Buscar el Atributo: El Predicado nominal siempre lleva un Atributo (ATRIB). El Atributo concuerda con el sujeto en género y número. SE BUSCA: preguntando al verbo: ¿Qué...? ¿Cómo...? Se puede sustituir por LO (pero solo por LO).

Buscar el Complemento Directo (CD) debemos buscar: preguntando al verbo: ¿Qué...? ¿A quién? (Si el verbo se refiere a una persona). Se puede sustituir por LO, LA, LOS, LAS.

Buscar el Complemento Indirecto (CI). SE BUSCA: preguntando al verbo: ¿A quién...? o ¿Para quién...? Se puede sustituir por LE, LES.

Buscar los Complementos Circunstanciales (CC) En una oración pueden aparecer uno, varios o ningún Complemento Circunstancial. Expresan circunstancias de tiempo, lugar, modo, cantidad... referidas siempre al verbo. Se pueden construir de varias formas:

- Complemento Circunstancial formado por un adverbio.
- Complemento Circunstancial formado por un Sintagma Nominal o un Sintagma Preposicional.

EL COMPLEMENTO CIRCUNSTANCIAL (CC)

1. El CC de Lugar (CCL).

→ Responde a la pregunta ¿dónde?

→ Ejemplo: Nos fuimos a Madrid.

→ Es ambiguo: Mis abuelos residen en Barcelona.

→ Normalmente, se podrá sustituir por un adverbio de lugar. Ejemplo: Mis abuelos residen allí.

2. El CC de Tiempo (CCT).

→ Responde a la pregunta ¿cuándo?

→ Ejemplo: Vuelvo el próximo jueves.

→ Normalmente, se podrá sustituir por un adverbio de tiempo. Ejemplo: Vuelvo entonces.

3. El CC de Modo (CCM).

→ Responde a la pregunta ¿cómo?

→ Ejemplo: Lo haré con mucho cuidado.

→ Normalmente, se podrá sustituir por un adverbio de modo. Ejemplo: Lo haré así.

4. **El CC de Cantidad (CCCant).**
 - Responde a la pregunta ¿cuánto?
 - Nunca responde a ¿cuántos?, ¿cuánta?, o ¿cuántas?
 - Normalmente, se podrá sustituir por un adverbio de cantidad. Ejemplo: Trabajo **demasiado**.

5. **El CC de Causa (CCCausa).**
 - Responde a la pregunta ¿por qué?
 - Ejemplo: Lo haré **porque quiero**.

6. **El CC de Compañía (CCCompañía).**
 - Responde a la pregunta ¿con quién?
 - Ejemplo: Caminabas **con tu novio**.

7. **El CC de Instrumento (CCInstrumento).**
 - Responde a la pregunta ¿con qué (cosa)?
 - Ejemplo: Lo haré **con la batidora**.

8. **El CC de Finalidad (CCFin).**
 - Responde a la pregunta ¿para qué?
 - Ejemplo: Lo prepararé **para tu fiesta**.

Analice los siguientes sintagmas. Más adelante, encontrará las soluciones:

Los hijos de mi prima Luisa

Aquel maravilloso día de frío invierno

Bastantes carreteras secundarias

Todos los demás juguetes rotos

Un hombre cualquiera

Muy joven

Demasiado tarde

Con bruscos movimientos

En breves momentos

Cuántos extraños sucesos

Según tu poco objetiva opinión

Qué fútbol más ramplón

SOLUCIONES

Los hijos de mi prima Luisa

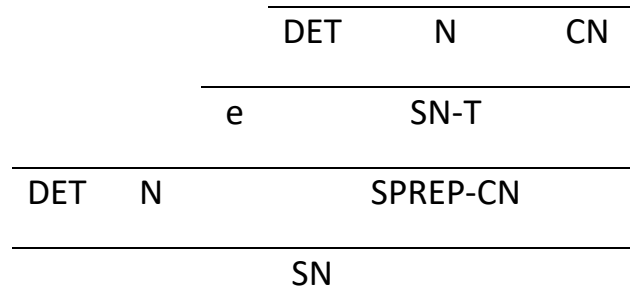

Aquel maravilloso día de frío invierno

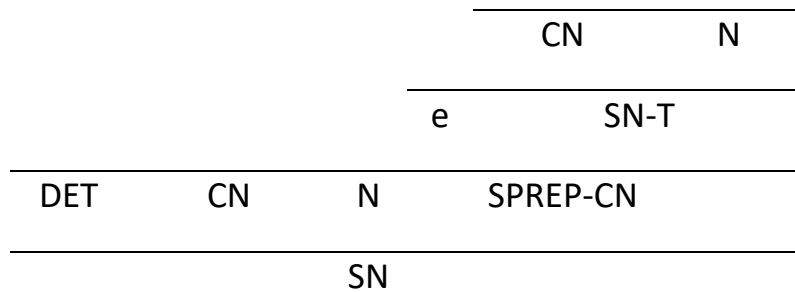

Bastantes carreteras secundarias

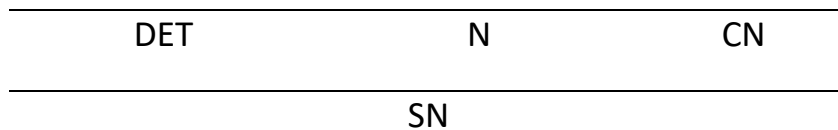

Todos los demás juguetes rotos



Un hombre cualquiera

DET	N	DET
SN		

Muy joven

CADJ	N
SADJ	

Demasiado tarde

CADV	N
SADV	

Con bruscos movimientos

CN		N
e	SN-T	
SPREP		

En breves momentos

CN		N
e	SN-T	
SPREP		

Cuántos extraños sucesos

DET	CN	N
SN		

Según tu poco objetiva opinión

CADJ		N
DET	SADJ-CN	N
e	SN-T	
SPREP		

Qué fútbol más ramplón

CADJ		N
DET	N	SADJ-CN
SN		

ANÁLISIS MORFOSINTÁCTICO CON SOLUCIONES

Oraciones

El jefe de mi mujer tiene un coche nuevo.

Los buenos amigos no crecen en los árboles.

Yo les deseo a todos unas felices fiestas de mayo.

Nuestros hijos confían mucho en sus profesores de instituto.

El capitán Fuentes volvió a casa muy cambiado.

Mi abuela paterna hace los domingos la paella.

Art. Sust. Prep. Det. Sust. Verb. Det. Sust. Adj.

El jefe de mi mujer tiene un coche nuevo

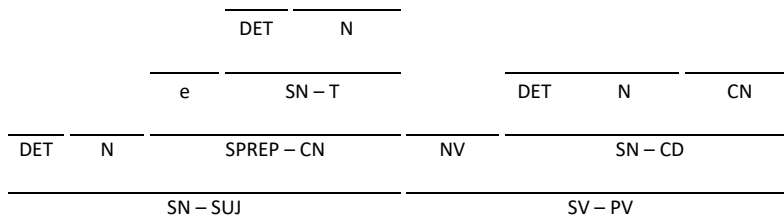

Art. Adj. Sust. Adv. Verb. Prep. Art. Sust.

Los buenos amigos no crecen en los árboles

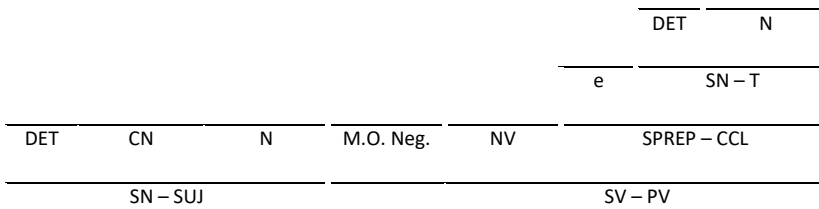

Pron. Pron. Verb. Prep. Pron. Det. Adj. Sust. Prep. Sust.

Yo les deseo a todos unas felices fiestas de mayo

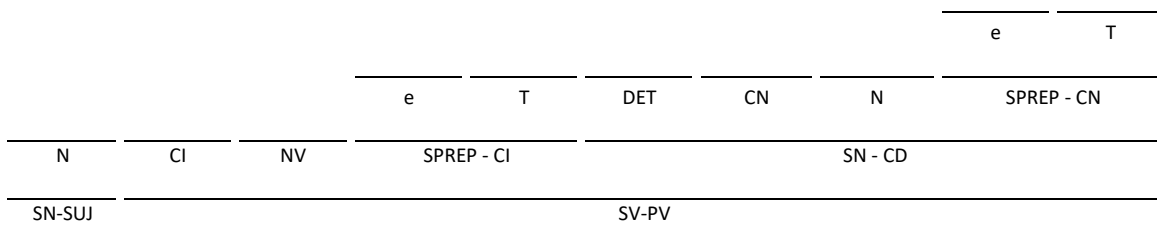

Det.	Sust.	Verb.	Adv.	Prep.	Det.	Sust.	Prep.	Sust.
Nuestros	hijos	confían	mucho	en	sus	profesores	de	instituto
							e	T
					DET	N	SPREP - CN	
				e	SN - T			
DET	N	NV	CCcant	SPREP - CRÉG				
SN - SUJ			SV - PV					

Art.	Sust.	Sust.	Verb.	Prep.	Sust.	Adv.	Adj.
El	capitán	Fuentes	volvió	a	casa	muy	cambiado
				e	T	CADJ	N
DET	N	CN	NV	SPREP - CCL		SADJ - CPRED	
SN - SUJ			SV - PV				

Det.	Sust.	Adj.	Verb.	Art.	Sust.	Art.	Sust.
Mi	abuela	paterna	hace	los	domingos	la	paella
				DET	N	DET	N
DET	N	CN	NV	SN - CCT		SN - CD	
SN - SUJ			SV - PV				

Analice sintácticamente las siguientes oraciones:

- Fui al quiosco, pero estaba cerrado.
- El guardia sacó la libreta e impuso la multa.
- ¿Jugamos un rato o tienes prisa?
- Me gusta el campo, sin embargo vivo en la ciudad.
- Este metro no funcionaba y aquél llegó con retraso.

(Yo)	Fui al (el) quiosco, pero	(Él) estaba cerrado
	(a) <u>Det</u> <u>N</u>	
	e <u>SN-T</u>	<u>N</u>
<u>N</u>	<u>N</u> <u>SPrep-CCL</u>	<u>N</u> <u>cóp</u> <u>SAdj-Atrib</u>
<u>SN-Suj</u>	<u>SV-PV</u>	<u>SN-Suj</u> <u>SV-PN</u>
O1	nexo	O2

O.C. Coordinada Adversativa / Enunciativa afirmativa

P1: Predicativa Activa Intransitiva

P2: Atributiva

El guardia sacó	la libreta e	(él) impuso la multa
	<u>Det</u> <u>N</u>	<u>Det</u> <u>N</u>
<u>Det</u> <u>N</u>	<u>N</u> <u>SN-CD</u>	<u>N</u> <u>N</u> <u>SN-CD</u>
<u>SN-Suj</u>	<u>SV-PV</u>	<u>SN-Suj</u> <u>SV-PV</u>
O1	nexo	O2

O.C. Coordinada Copulativa / Enunciativa afirmativa

P1 y P2: Predicativa Activa Transitiva

(Nosotros) ¿Jugamos	un rato O	(Tú) tienes prisa?
	<u>Det</u> <u>N</u>	<u>N</u>
<u>N</u>	<u>N</u> <u>SN-CCant</u>	<u>N</u> <u>N</u> <u>SN-CD</u>
<u>SN-Suj</u>	<u>SV-PV</u>	<u>SN-Suj</u> <u>SV-PV</u>
O1	nexo	O2

O.C. Coordinada Disyuntiva / Interrogativa Directa Parcial

P1: Predicativa Activa Intransitiva

P2: Predicativa Activa Transitiva

Este metro no funcionaba	y	aquél llegó con retraso
		e <u>SN-T</u>
<u>Det</u> <u>N</u>	<u>MO</u> <u>N</u>	<u>N</u> <u>N</u> <u>SPrep-CCM</u>
<u>SN-Suj</u>		<u>SN-Suj</u> <u>SV-PV</u>
O1	nexo	O2

O.C. Coordinada Distributiva / Enunciativa Afirmativa

P1 y P2: Predicativa Activa Intransitiva

Analice sintácticamente las siguientes oraciones. Encontrará las soluciones a continuación:

Este aparato funciona con energía bio-degradable y es muy económico.

Me iré luego, pero no te haré ese favor

Los turcos se apoderaron de Constantinopla y la llamaron Estambul.

Los alumnos nombraron delegada a Laura; sin embargo, ella rechazó enérgicamente el cargo.

¡Qué bonitos son estos cuadros y cuánto dinero cuestan!

No debes preocuparte tanto o terminarás con los nervios destrozados y la salud arruinada.

Este aparato funciona con energía bio-degradable y (ello) es muy económico

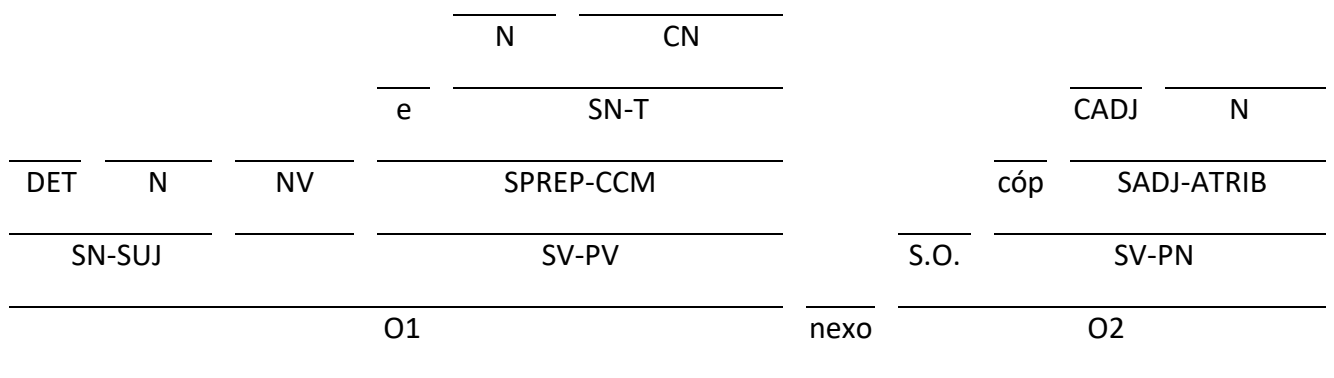

Oración compuesta coordinada copulativa

(Yo) Me iré luego, pero (yo) no te haré ese favor

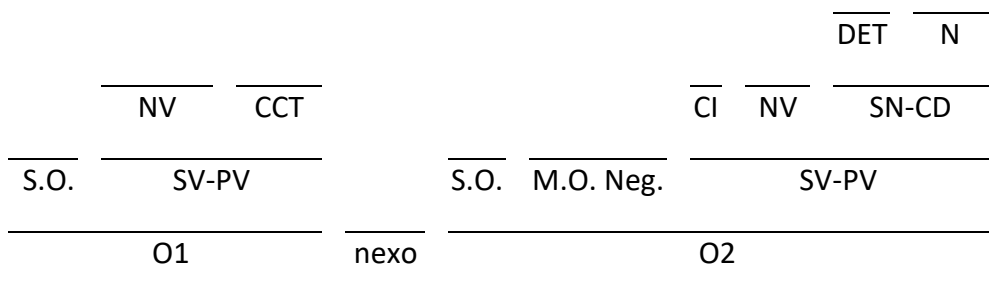

Oración compuesta coordinada adversativa

Los turcos se apoderaron de Constantinopla y (ellos) la llamaron Estambul

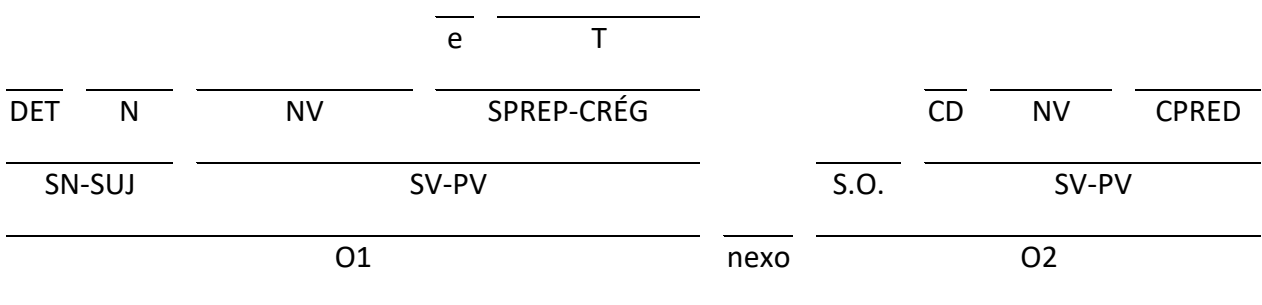

¡Qué bonitos son estos cuadros y (ellos) cuánto dinero cuestan!

